

// Nouveaux motifs à cassettes esthétiques



Portes basculantes Berry

Les portes de garage les plus vendues en Europe







Gages de qualité Hörmann	4
Exclusivité Hörmann – Les avantages	6
Portes en acier avec motifs à rainures	8
Portes en acier avec motifs à cassettes	12
Portes avec remplissage en bois massif	14
Portes design avec remplissage en bois massif	16
Porte avec remplissage par l'utilisateur	18
Couleurs et décors	20
Vitrages et poignées	22
Vue d'ensemble des motifs de porte	24
Rénovation de porte	26
Portes automatiques avec motorisation	28
Caractéristiques de sécurité	30
Dimensions des portes, données techniques	32
Aperçu de la gamme Hörmann	38

Plus d'informations au sujet des portes basculantes Berry et d'autres produits de qualité Hörmann sur www.hoermann.com.

Les portes représentées sont en partie dotées d'équipements spéciaux et ne correspondent par conséquent pas toujours à l'exécution standard.

L'illustration de la page de couverture représente le motif de porte 905 avec remplissage par l'utilisateur.

Pour des raisons techniques d'imprimerie, les teintes et surfaces représentées n'ont pas de caractère contractuel.

Droits d'auteur réservés. Reproduction, même partielle, uniquement avec notre autorisation. Sous réserve de modifications.

« Un nom se forge par le travail. »

August Hörmann, fondateur de l'entreprise, 1886-1944



Un nom, une promesse

Vous pouvez vous fier à la qualité des produits de la marque Hörmann

L'authentique porte basculante Berry n'est disponible que chez Hörmann, le n° 1 en Europe avec 13 millions de portes vendues. Répondant fièrement aux attentes du fondateur de la société, la marque Hörmann est synonyme de qualité, aujourd'hui comme hier. Avec sa technique de pointe, sa vaste gamme de motifs et ses commandes fiables et confortables, Hörmann fait figure de référence. Et ce depuis 75 ans.

Une seule origine pour une qualité sans compromis

Made in Germany

L'ensemble des composants de portes et de motorisations est entièrement développé et fabriqué par Hörmann. Nos collaborateurs hautement qualifiés travaillent constamment à la mise au point de nouveaux produits, d'évolutions permanentes et d'améliorations des détails. Il en résulte de nombreux brevets et avantages commerciaux décisifs. Les tests de longévité menés en conditions réelles assurent des produits de série élaborés et caractérisés par la qualité Hörmann.

Produits de marque certifiée

Chez Hörmann, les portes et motorisations sont parfaitement assorties. Pour votre plus grande sécurité, elles sont contrôlées et certifiées par des instituts indépendants agréés. Elles sont fabriquées selon le système de gestion qualité DIN ISO 9001 et satisfont à toutes les exigences de la norme européenne 13241-1. Le thème de la sécurité est abordé plus en détail aux pages 30 – 31.

Respect de l'environnement

Le rapport responsable aux ressources ainsi que la mise en œuvre sans compromis de mesures environnementales ont depuis longtemps la priorité chez Hörmann. Le recours à des installations modernes et à des procédés de plus en plus sophistiqués pour préserver l'environnement a permis de diminuer considérablement les besoins en énergie pour la production. Hörmann continuera à persévérer dans cette voie.

Performance longue durée

Grâce à d'excellentes solutions techniques et à une assurance-qualité sans compromis, Hörmann vous offre 10 ans de garantie sur toutes les portes basculantes Berry et 5 ans sur ses motorisations.



* Retrouvez les conditions de garantie détaillées sur le site www.hoermann.com





L'expérience au service de l'innovation

Une porte de grande qualité au confort de commande sûr

Grâce à 75 ans d'expérience dans le domaine de la production de portes, Hörmann dispose d'un savoir-faire permettant une optimisation de ses produits jusque dans les moindres détails. Le département interne de recherche et de développement y travaille avec ferveur, cherchant sans cesse à perfectionner esthétique, fonction, longévité et sécurité. Profitez de ce savoir-faire et des innovations que vous ne trouverez que chez Hörmann.

Sécurité et confort pour vous et votre famille



En toute sécurité

Les caches de protection flexibles (ill. 1) au-dessus des bras de levier constituent un parfait exemple de l'équipement de sécurité des portes basculantes Berry. Ils recouvrent entièrement la zone à risque, réduisant ainsi le risque d'écrasement ou de pincement. Seules les portes basculantes Hörmann garantissent un niveau de sécurité aussi élevé.

Sécurité multiple

Le système de sécurité à ressorts multiples (ill. 2) protège fiablement la porte de toute chute. En cas de rupture de l'un des ressorts, les autres ressorts intacts protègent la porte. La distance entre les spires de ressort est tellement minime que même les enfants et leurs petits doigts sont protégés de tout pincement.

Verrouillage confortable

Avec sa forme spéciale, le bras de levier (ill. 3) plaque la porte contre le cadre dormant lors de la fermeture, de sorte que la porte se ferme automatiquement. Éliminant toute fente entre la porte et le cadre, ce principe permet une fermeture étanche sur les quatre côtés.

Sécurité anti-intrusion optimale

Le verrouillage à pènes (ill. 4) exclusif équipant les portes basculantes Hörmann fixe les coins du tablier de porte au cadre et ferme ainsi la porte de manière beaucoup plus fiable que les verrouillages à tige traditionnels. Tout relevage de la porte devient quasi impossible. Le set d'extension optionnel pour montage simple par l'utilisateur vous permet en outre de verrouiller la porte par le haut.

Confort d'utilisation individuel

Afin de garantir à tout moment une commande simple et confortable de votre porte basculante motorisée, Hörmann vous propose des accessoires fixes ou mobiles haut de gamme, adaptés à chaque situation de montage. La gamme s'étend du micro-émetteur au clavier à code et au scanner digital, en passant par des solutions spéciales comme la batterie de secours. Pour plus d'informations sur les motorisations de porte de garage Hörmann et sur la vaste gamme d'accessoires, reportez-vous à la page 29, aux brochures détaillées et au site www.hoermann.com.

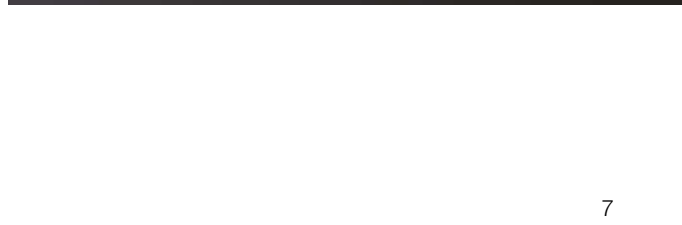
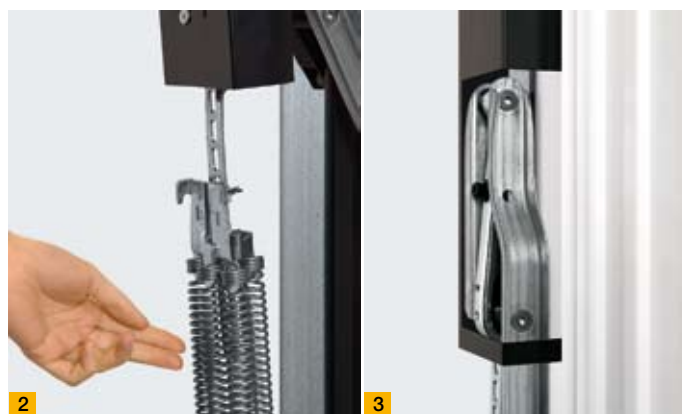



Classiques à l'esthétique intemporelle

Portes en acier avec motifs à rainures et à panneaux

Cette porte basculante à rainures droites verticales ou horizontales très en vogue séduit par son esthétique toujours actuelle. Son matériau haut de gamme garantit longévité et protection anticorrosion durable.

Portes en acier Les motifs à rainures droites



Motif 902
Largeur de porte
jusqu'à 5000 mm
Portillons indépendant
et incorporé disponibles



Motif 968
Largeur de porte
jusqu'à 2750 mm



Motif 984
Panneau en acier
vertical
Largeur de porte
jusqu'à 5000 mm
Portillon indépendant
disponible



Motif 985
Panneau en acier
horizontal
Largeur de porte
jusqu'à 5000 mm
Portillon indépendant
disponible

Les motifs 902, 905 et 934 sont également disponibles avec un portillon incorporé pratique permettant d'accéder au garage sans devoir ouvrir entièrement la porte.



Décors Decograin avec caractère bois aux détails fidèles

Muni d'un revêtement par film synthétique résistant aux UV sur sa face extérieure, ce tablier de porte en acier à l'aspect bois naturel conserve durablement son élégance et n'a pas besoin d'être peint. Les décors Decograin sont disponibles pour les motifs 971, 973, 975, 977, 984 et 985.

L'élégant motif 984 s'harmonise parfaitement avec une zone d'entrée d'habitation aux allures rectilignes.



Porte basculante personnalisée

Touche personnelle claire et fonctionnelle

Le libre choix de couleurs et les divers éléments d'équipement supplémentaires tels que les frises sur le cadre, l'aspect en chevrons ou les élégantes poignées permettent un design de porte entièrement personnalisé.

Portes en acier Les variantes à rainures



Motif 941
Rainures en acier avec frise sur le cadre
Largeur de porte jusqu'à 5000 mm
Portillon indépendant disponible



Motif 957
Rainures en acier avec profils médians et latéraux
Largeur de porte jusqu'à 5000 mm
Portillon indépendant disponible



Motif 990
Rainures en chevrons en acier
Largeur de porte jusqu'à 5000 mm
Portillon indépendant disponible



Motif 914
Rainures en acier avec ouïes d'aération
Largeur de porte jusqu'à 5000 mm
Idéal pour garages souterrains et collectifs

Pour assortir votre porte basculante Berry en couleur CH 703, Hörmann vous propose également de séduisants modèles de portes d'entrée dans la même teinte.



Motif 990 en chevrons de couleur assortie à l'architecture de la maison. Pour plus d'informations sur les multiples possibilités de couleurs, reportez-vous aux pages 20 – 21.



Revêtement d'apprêt à base de poudre polyester de qualité supérieure

Les panneaux et tabliers de porte galvanisés sont efficacement protégés de la corrosion et des intempéries jusque dans leurs moindres replis. Ainsi les portes conservent-elles durablement leur élégance.



Mise en valeur grâce à l'aspect à cassettes

Parfaitement adapté à l'architecture de la maison

Parmi les cinq motifs à cassettes proposés par Hörmann, choisissez celui qui convient le mieux à l'architecture de votre maison. Tous ces motifs sont à présent disponibles en décor Decograin chêne doré et palissandre. La plupart d'entre eux peut être dotée d'éléments vitrés, pour un garage plus lumineux.

Portes en acier Les cassettes esthétiques



Motif 971
Largeur de porte
jusqu'à 5000 mm
Portillon indépendant
disponible



Motif 975
Largeur de porte
jusqu'à 5000 mm
Portillon indépendant
disponible



Motif 977
Largeur de porte
jusqu'à 5000 mm
Portillon indépendant
disponible



Motif 979
Largeur de porte
jusqu'à 2625 mm



Motif 973
Largeur de porte jusqu'à 5000 mm
Portillon indépendant disponible

Plus de profil pour plus de caractère
Les nouveaux motifs à cassettes possèdent
un profil encore plus accentué.

Exclusivité Hörmann



Beauté naturelle

Des remplissages en bois massif d'une qualité exceptionnelle

Si le bois domine l'architecture de votre maison, quoi de plus naturel que d'opter pour une porte de garage à remplissage en bois massif. A ce titre, Hörmann vous propose sept motifs à composition verticale, horizontale, en chevrons ou en losanges.

Portes en bois En pin du Nord et Hemlock



◀ **Motif 933**
Largeur de porte
jusqu'à 3000 mm
Portillon indépendant
disponible

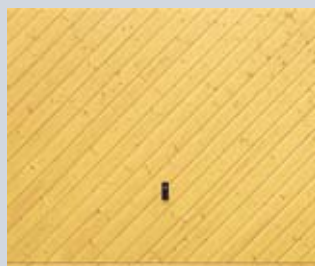

Motif 925 ▶
Largeur de porte
jusqu'à 5000 mm
Portillons indépendant
et incorporé disponibles



◀ **Motif 934**
Largeur de porte
jusqu'à 5000 mm
Portillons indépendant
et incorporé disponibles



Motif 931 ▶
Largeur de porte
jusqu'à 2750 mm
Portillon indépendant
disponible



◀ **Motif 937**
Largeur de porte
jusqu'à 3000 mm
Portillon indépendant
disponible

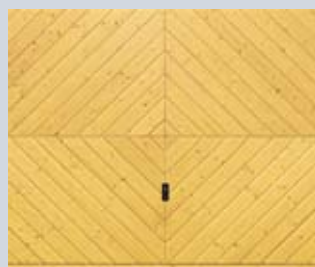

Motif 927 ▶
Largeur de porte
jusqu'à 3000 mm
Portillon indépendant
disponible



◀ **Motif 936 basic**
Largeur de porte
jusqu'à 3000 mm
Portillon indépendant
disponible
Plus d'informations sur
ce motif à rainures en bois
économique à la page 21.

La porte illustrée a été
lasurée par le maître
d'œuvre afin de
s'harmoniser parfaitement
au revêtement de la façade.



Le bois nécessite une protection particulière

A long terme, les bois profilés imprégnés contre la putréfaction et les parasites du bois par vernis incolore nécessitent plus de protection. C'est pourquoi il est important que vous traitiez également leur surface contre les intempéries et les rayons UV à l'aide d'une lasure de protection du bois pigmentée. Pour cela, vous pouvez peindre le bois selon la couleur de vos envies pour un assortiment parfait aux éléments en bois de votre maison.



Retrouvez nos conseils sur le traitement du bois pour une protection longue durée de la surface dans nos instructions de montage.

Conseil

Tandis qu'auparavant, seule votre porte d'entrée pouvait prétendre être la « carte de visite » de votre maison, votre porte de garage n'a désormais plus rien à lui envier puisque toutes les possibilités d'aménagement vous sont offertes pour attirer tous les regards. Laissez-vous convaincre par les motifs élégants et la multitude de possibilités.



Les portes design exclusives en bois

Esthétique assortie aux portes d'entrée

Cette élégante ligne de motifs design a été développée pour les exigences les plus élevées. Les multiples aménagements permettent de donner libre cours à sa créativité pour la mise en œuvre d'une note tout à fait personnelle.

De couleur blanche et assorties à des éléments exclusifs en métal et en verre, les portes basculantes attirent tous les regards. Une porte d'entrée d'aspect identique viendra parfaire cette élégante harmonie.

Porte de garage et porte d'entrée en aluminium avec parements en acier inoxydable

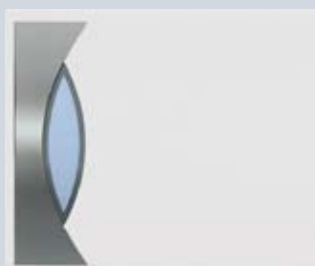

Motif 41
Porte
de garage



Motif 41 TC
Porte
d'entrée

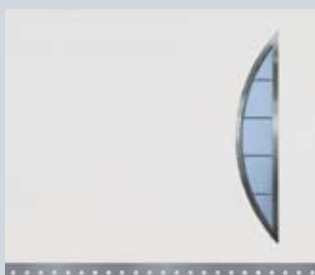

Motif 45
Porte
de garage



Motif 45 TC
Porte
d'entrée



Motif 62
Porte
de garage

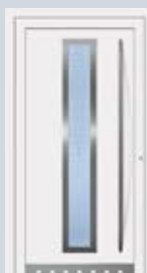

Motif 62 TC
Porte
d'entrée



Motif 689
Porte
de garage



Motif 689 TC
Porte
d'entrée

Les tabliers de porte se composent d'un remplissage bois multicouche et sont dotés d'une finition à triple revêtement satiné mat en blanc pur. Les cadres dormants Hörmann possèdent déjà un revêtement d'apprêt à base de poudre polyester blanc.



Grâce à leur quatre variantes d'aménagement alliant avec élégance éléments en verre et en acier inoxydable, les portes design Hörmann offrent un attrait visuel à la hauteur de vos exigences.

Portes design motorisées

Design et confort sont les points forts de ces portes de garage exclusives. C'est pourquoi elles sont livrées sans poignée. La motorisation nécessaire n'est pas comprise dans l'équipement de série. Nous recommandons la motorisation SupraMatic Hörmann.

La couleur et la brillance des portes d'entrée et des portes de garage sont légèrement différentes suivant les matières utilisées.

Rendez votre porte de garage invisible. Grâce à un revêtement de panneau affleurant exclusif, la porte s'intègre parfaitement à l'aménagement de la façade.

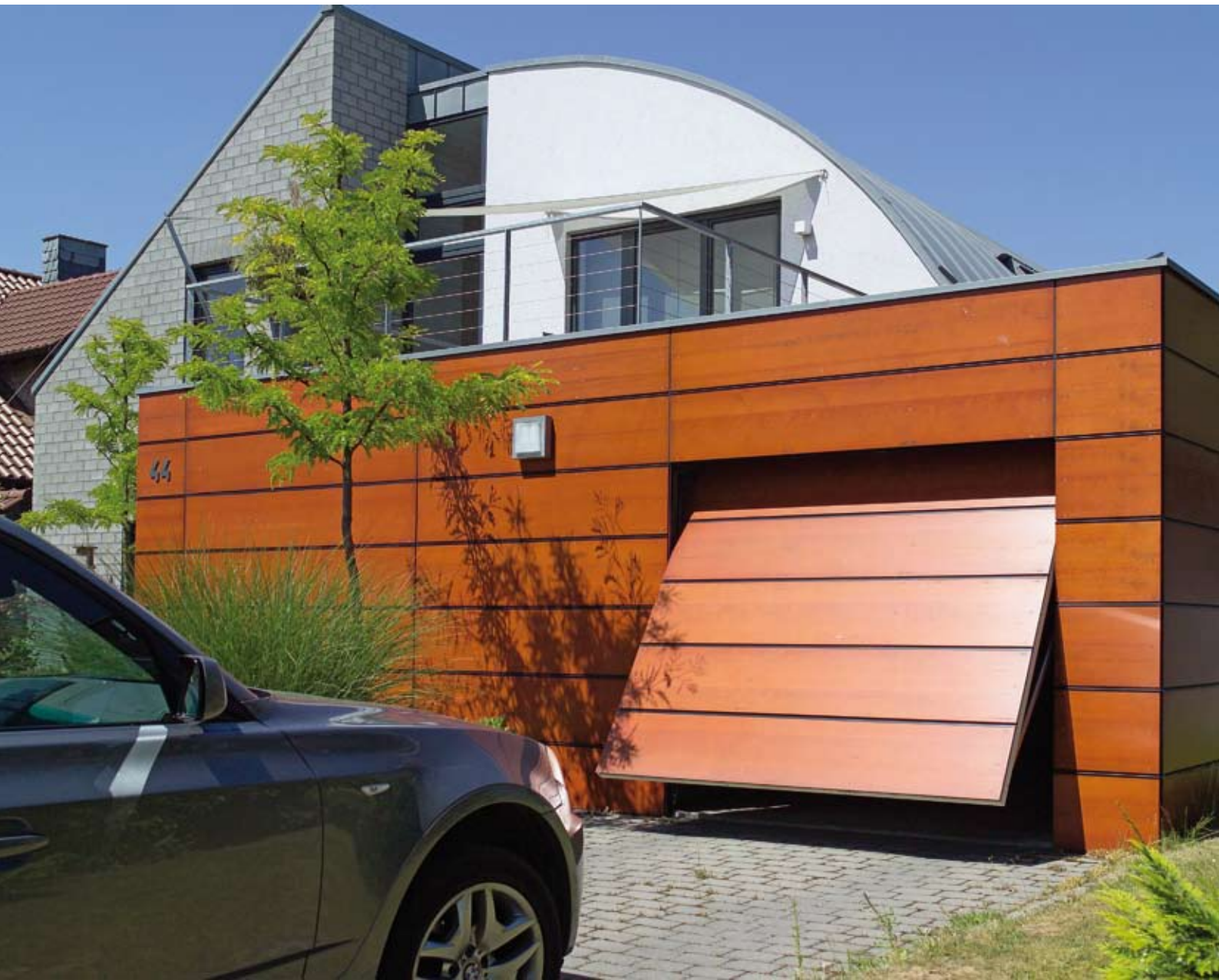

Conception individuelle

La porte de garage pour les plus hautes exigences architecturales

Avec le motif 905, aménagez la façade de votre garage au gré de vos envies et de votre style architectural. La construction à cadre en acier préparée pour le remplissage par l'utilisateur constitue une base technique solide pour votre construction. Il vous suffit de déterminer le type de remplissage en fonction de vos goûts. Aucune porte de garage ne saurait s'intégrer de manière plus harmonieuse à l'ensemble de l'aménagement de façade.

Portes en acier pour remplissage par l'utilisateur



Motif 905

Largeur de porte jusqu'à 5000 mm, portillons indépendant et incorporé disponibles

Une base solide

- Construction à cadre très stable avec entretoises renforcées. Entièrement soudée !
- Entièrement galvanisé, bâti du tablier de porte avec revêtement d'apprêt polyester de qualité à base de poudre, teinte brun terre (comparable à RAL 8028).
- Cadre et entretoises percés tous les 30 mm.
- Instructions illustrées avec suggestions de motifs

Construction de porte offrant deux possibilités d'aménagement

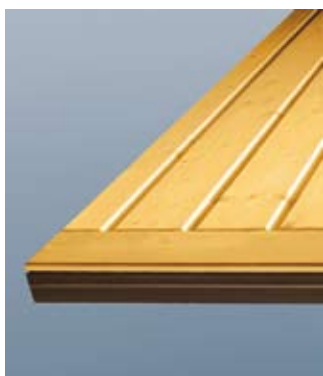

Remplissage sur le cadre couvrant entièrement le cadre ainsi que le socle.

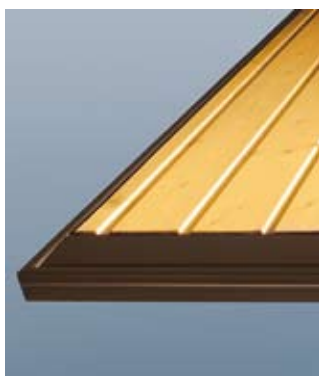

Remplissage sur le cadre avec socle visible en tant que protection contre les projections d'eau.

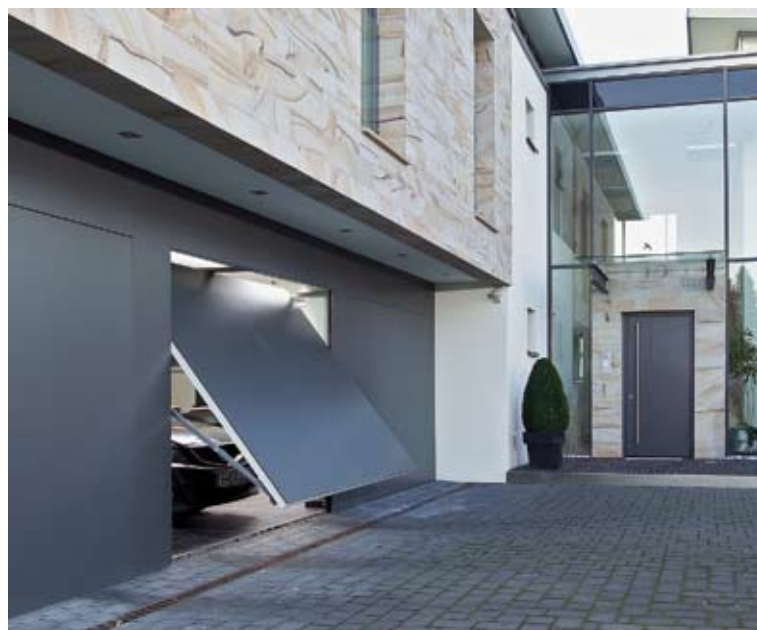

Dans le cadre du poids de remplissage autorisé, la porte avec motif 905 peut mesurer jusqu'à 5 m de largeur. Voir également page 25.

Au gré de vos envies : couleurs et surfaces au choix

Portes en acier avec revêtement d'apprêt polyester coloré à base de poudre

Les panneaux et tabliers de porte galvanisés sont efficacement protégés de la corrosion et des intempéries jusque dans leurs moindres replis.

Blanc trafic de série

Les motifs en acier sont disponibles de série dans la version particulièrement économique blanc trafic, en 15 couleurs préférentielles à prix identique ainsi qu'en près de 200 couleurs selon le nuancier RAL.

A l'exception des couleurs perlées, luminescentes et métallisées.

De manière générale, les portes sont de couleur identique à l'extérieur et à l'intérieur.

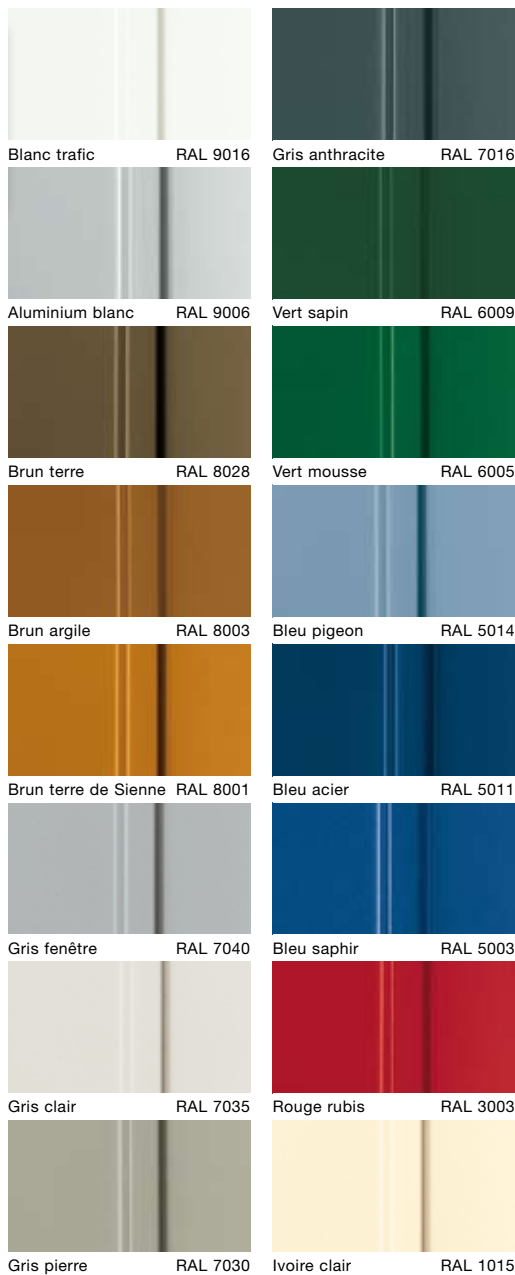

Portes en acier avec décor Decograin à aspect bois

Le revêtement par film synthétique résistant aux UV sur la face extérieure du tablier de porte allie les avantages d'une porte en tôle d'acier à l'aspect fidèle de ce matériau naturel qu'est le bois. En outre, sa protection de surface spéciale permet à la porte de conserver durablement son bel aspect.



Decograin chêne doré



Decograin palissandre

Combinaison optimale Portes de garage et d'entrée assorties

Assorties aux motifs de portes d'entrée Hörmann, les portes basculantes Berry Hörmann sont également disponibles avec laque structurée de couleur gris anthracite CH 703 tout en noblesse.



Laque structurée CH 703, anthracite

Les décors Decograin sont disponibles pour les motifs à cassettes 971, 973, 975, 977 ainsi que pour les motifs à panneau en acier 984 et 985. Vous trouverez une vue d'ensemble des motifs aux pages 24 – 25.



Portes en bois en design Softline

A l'exception du motif 936 basic, tous les motifs sont livrés de série avec un revêtement bois exclusif sur le cadre dormant et le tablier de porte. Sur demande, le cadre dormant est également disponible sans revêtement bois.

Esthétique parfaite avec le design Softline

A l'exception du motif 936 basic, le bord des planchettes profilées (120 x 14 mm) est arrondi, conférant aux motifs bois tout leur cachet.

Deux variétés de bois au choix pour tous les motifs



Pin du Nord



Hemlock



Portes en bois en six teintes Color

La surface matte et satinée des tabliers de porte en bois massif possède un triple revêtement de couleur lui permettant de résister à la lumière et aux intempéries (impossible pour motif 936 basic).

L'encadrement de porte est doté d'un revêtement d'apprêt polyester à base de poudre blanc pour les portes blanches et de couleur ou brun terre pour les portes à lasure de bois.

Les portes colorées en bois sont disponibles jusqu'à une largeur de 3000 mm et une hauteur de 2500 mm.



Blanc pur



Jaune pin



Bleu roi



Bleu pigeon



Vert sapin



Gris clair

Porte en bois, motif 936 basic la variante économique

Le revêtement de porte est constitué de planchettes profilées rondes rabotées en pin du Nord. Le côté arrière reçoit une imprégnation de base et est partiellement exécuté brut de sciage. Les planchettes de bois profilées sont insérées dans un châssis en acier avec tôle de socle en partie basse.



Toutes les portes avec remplissage en bois sont emballées dans un film protecteur afin de les protéger lors du transport et sur chantier.

Pour des raisons techniques d'imprimerie, les teintes représentées n'ont pas de caractère contractuel.

Pour les portes colorées, demandez conseil à votre distributeur Hörmann.



Figure 4 : 283 × 203 mm



Figure 5 : 283 × 203 mm



Figure 6 : 283 × 203 mm



Figure 21 : 375 × 375 mm



Figure 23 : 277 × 199 mm



Figure 24 : 199 × 277 mm

Vitrages sur remplissages acier

Disponibles pour les motifs 902, 941, 957, 971 et 973 (à l'exception de Decograin).

Matériau : matière synthétique résistant aux intempéries.

Couleur : identique à la couleur du tablier de porte.

Vitrage : **vitre synthétique de 3 mm**, transparente ou structure cristalline au choix.

Vitrages sur remplissages bois

Figure 21 pour les motifs 925, 927 et 931. Figures 23 et 24 pour les motifs 933, 934 et 937.

Matériau : bois.
Vitrage : **vitres synthétiques de 3 mm**, transparente ou structure cristalline au choix.

Luminosité au travers des vitrages

Un vitrage supplémentaire n'est pas seulement un élément design. La lumière pénétrant à l'intérieur permet d'économiser de l'énergie, tout en créant une atmosphère cosy. Idéal lorsque le garage fait également office d'atelier.

Les portillons indépendants peuvent être dotés d'une garniture à béquille ronde dans l'ensemble des matériaux illustrés.
De série avec béquille de chaque côté ou sur demande avec garniture à bouton fixe.

La serrure à cylindre affleurant est compatible avec les autres cylindres de la maison.



Poignée de série : Synthétique noire



Poignée de portillon indépendant de série : Garniture à poignée arrondie, noire



Fonte d'aluminium blanc (comparable à RAL 9016)



Fonte d'aluminium ton laiton



Fonte d'aluminium marron



Fonte d'aluminium ton argent



Acier inoxydable poli



Acier inoxydable brossé



Poignées raffinées exclusives

Cette poignée de porte développée par des designers et des experts en sécurité possède une forme unique. Sa conception ergonomique vous permet une prise en main sûre et efficace.

Aperçu des motifs acier

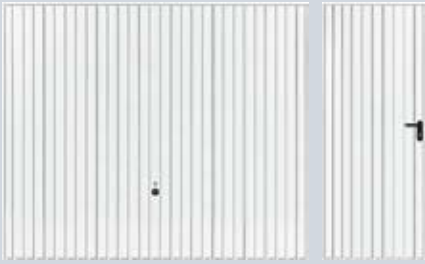

Motif 902 ■
Rainures verticales en acier



Motif 941 ■
Rainures en acier avec frise sur le cadre

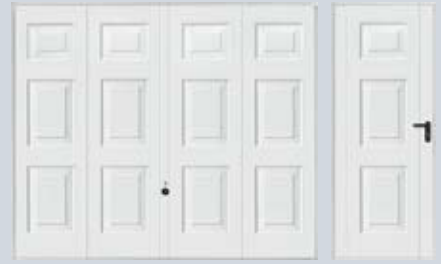

Motif 971 ■
Cassettes en acier



Motif 968
Rainures horizontales en acier



Motif 957 ■
Rainures en acier avec profils médians et latéraux

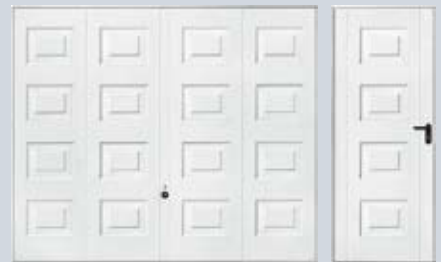

Motif 973 ■
Cassettes en acier



Motif 984 ■
Panneaux verticaux en acier



Motif 990 ■
Rainures en chevrons en acier



Motif 975 ■
Cassettes en acier



Motif 985 ■
Panneaux horizontaux en acier



Motif 914 ■
Rainures en acier avec ouïes d'aération

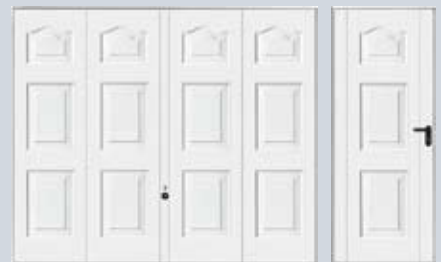

Motif 977 ■
Cassettes en acier



Motif 902 pour garages doubles

Portes de garage double

■ Ces motifs de porte sont disponibles pour garages doubles en exécution DF98, jusqu'à une largeur de porte maximale de 5000 mm. Voir également pages 32 – 33.

Portes à portillon incorporé

Les motifs 902 et 905 sont disponibles avec portillon incorporé à ouverture vers l'extérieur.

Tous les portillons indépendants illustrés sont également disponibles en exécution à 2 vantaux.



Motif 979
Cassettes en acier

Motifs design et en bois

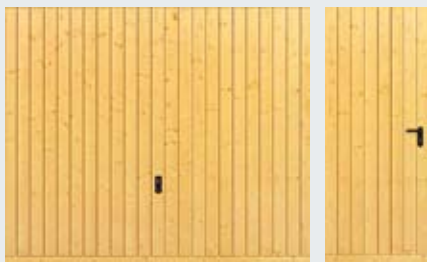

Motif 934 ■
Rainures verticales en bois



Motif 925
Rainures diagonales en bois

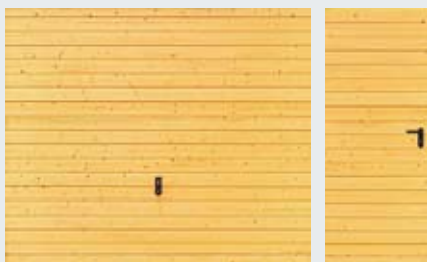

Motif 933
Rainures horizontales en bois

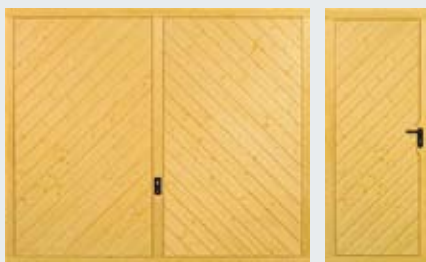

Motif 931
Rainures en chevrons en bois

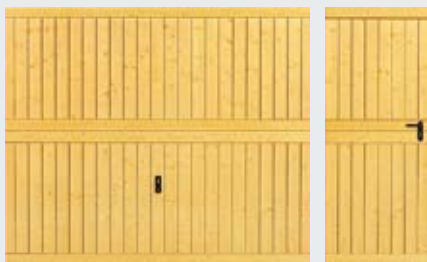

Motif 937
Rainures en bois à profils médians horizontaux



Motif 927
Rainures en losange en bois



Motif 936 basic
Rainures verticales en bois



Motif 905 ■
Pour remplissage par l'utilisateur

Poids de remplissage :
Selon les dimensions
de porte de 6 à 10 kg / m²
Pour portes de garage double
jusqu'à 16 kg / m²



Motif 41
Remplissage lisse en bois



Motif 41 TC
Porte d'entrée

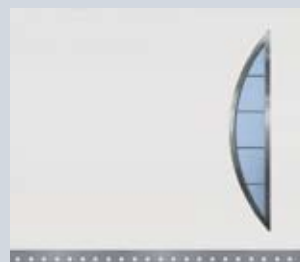

Motif 45
Remplissage lisse en bois



Motif 45 TC
Porte d'entrée



Motif 62
Remplissage lisse en bois



Motif 62 TC
Porte d'entrée



Motif 689
Remplissage lisse en bois



Motif 689 TC
Porte d'entrée

Vitrages pour portes design

Motifs 41, 45 et 689 avec verre de sécurité simple Parsol gris, sablé, motifs 45 et 689 avec bandes transparentes horizontales

Motif 62
Verre de sécurité simple Mastercarre blanc

Conseil

Hörmann propose de nombreuses dimensions standards se substituant précisément aux anciennes portes à remplacer. Ces dimensions standards vous permettent de réaliser une réelle économie et d'obtenir plus rapidement votre nouvelle porte de garage motorisée.



Adieu ancienne porte, bonjour nouvelle porte

Rapide et propre, en un seul jour

« Nous sommes ravis que tout ait si bien marché : de la livraison selon le délai promis à la réception des travaux, en passant par un montage simple et rapide. Après l'expérience positive de la porte de garage, c'est maintenant au tour de la porte d'entrée, avec Hörmann bien entendu. »

Une nouvelle porte, tout simplement

Profils d'adaptation et de rénovation

Lors d'une rénovation, la baie peut être plus haute ou plus large qu'une dimension standard économique. Aucun problème ! Des profils d'adaptation supérieurs et latéraux assurent une continuité visuelle. Si la maçonnerie devait être endommagée lors du démontage de l'ancienne porte, un profil de rénovation permettrait d'obtenir un résultat parfait, sans travaux de crépissage supplémentaires.



Profil de fermeture en caoutchouc pour sol continu

Pour les garages sans seuil, un profil de fermeture souple résistant aux intempéries prévient la pénétration de feuilles, de grêle et de neige.



Pourquoi pas une motorisation ?

L'ouverture n'en est que plus confortable et le verrouillage de porte motorisée n'en est que plus sûr contre le relevage.

Portes Berry N80 et F80

Idéales pour la rénovation de garages préfabriqués et de garages en série



Rénovation de garages préfabriqués en dimensions standards économiques

Tôt ou tard, chacun se lasse de devoir repeindre son ancienne porte de garage ainsi que de la manœuvre compliquée d'une porte à vantail. C'est ici qu'intervient une nouvelle porte Berry dans une dimension standard particulièrement économique. Elle est équipée d'un revêtement d'apprêt polyester à base de poudre résistant aux intempéries, plus séduisante et s'ouvre beaucoup plus facilement.

- Remplacement rapide et propre de la porte en un seul jour
- 3 types de butée pour les diverses situations de montage
- Elimination immédiate des anciennes portes

Dimensions de porte et données techniques, voir à partir de la page 32.

ProMatic Akku

La motorisation idéale pour les garages préfabriqués et les blocs de garages sans raccordement secteur. La batterie portable alimente la motorisation et se recharge par un raccordement secteur normal à la maison.

Module solaire

Informez-vous sur le module solaire adapté qui vous épargnera une recharge manuelle de la batterie.



Conseil

Dans la voiture, il est toujours à portée de main, discrètement logé dans l'allume-cigare. Une alternative économique aux systèmes de télécommande intégrés au véhicule et permettant la commande d'une (HSZ 1) ou de deux fonctions (HSZ 2).



Ouverture automatique

Accessoires intelligents au service de la sécurité et du confort

Pour l'ouverture et la fermeture de portes, Hörmann propose une vaste gamme d'accessoires aux fonctions multiples. La commande s'effectue par ondes radio, soit depuis votre véhicule, soit depuis un autre endroit de votre choix. De surcroît, des solutions sophistiquées personnalisées telle que la reconnaissance par empreinte digitale garantissent plus de sécurité et de confort.

Accessoires confort



Mini-émetteur HSM 4 pour quatre fonctions



Micro-émetteur HSE 2 pour deux fonctions, porte-clés inclus



Emetteur HSP 4 avec verrouillage électronique de touche, pour quatre fonctions, avec porte-clés



Emetteur HS 4 pour quatre fonctions



Emetteur HS 1 pour une fonction



Emetteur HSZ 1 pour une fonction
Emetteur HSZ 2 (sans ill.) pour deux fonctions



HSD 2-C, design chromé ultrabrillant
HSD 2-A (sans ill.) design alu pour deux fonctions

Découvrez d'autres accessoires et de plus amples informations sur les motorisations Hörmann pour portes de garage et portails d'entrée dans nos brochures détaillées ou sur notre site www.hoermann.com.



Les portes motorisées Hörmann se commandent aussi simplement qu'un téléviseur. D'une simple pression, vous regagner votre garage en tout quiétude, qu'il neige ou qu'il vente. A la nuit tombée, un accès direct au garage est garant d'une plus grande sécurité.



ProMatic

Le modèle de base économique avec la qualité supérieure Hörmann

ProMatic

Largeur de porte jusqu'à max. 5000 mm Force de traction et de poussée : 500 N Effort de pointe : 650 N

ProMatic P

Largeur de porte jusqu'à max. 5500 mm Force de traction et de poussée : 600 N Effort de pointe : 750 N

ProMatic Akku

Pour les garages sans raccordement secteur et les portes jusqu'à une largeur max. de 3000 mm Force de traction et de poussée : 350 N Effort de pointe : 400 N



SupraMatic

La motorisation haut de gamme aux nombreuses fonctions additionnelles

- Eclairage halogène à commande séparée
- Hauteur d'ouverture partielle de la porte pour l'aération du garage

SupraMatic E

Largeur de porte jusqu'à max. 5500 mm Force de traction et de poussée : 650 N Effort de pointe : 800 N

SupraMatic P

Largeur de porte jusqu'à max. 5500 mm, pour portes lourdes en bois avec portillon incorporé Force de traction et de poussée : 750 N Effort de pointe : 1000 N



Construction de porte à toute épreuve

Le large cadre dormant tubulaire galvanisé ainsi que les renforts horizontaux du tablier apportent une grande stabilité à la porte Berry Hörmann.

Pose simple

Les pattes de fixation et pattes universelles à réglage variable assurent une pose des plus simples.



Choisir la sûreté

Protection fiable et sécurité éprouvée

Les portes Berry Hörmann sont sécurisées de manière fiable contre la chute et le pincement. Aucune porte basculante ne saurait être plus sûre. En outre, grâce à son système de verrouillage, elle vous garantit une sécurité anti-effraction de qualité aussi bien pour les portes à commande manuelle que motorisée.

Caractéristiques de sécurité selon la norme européenne 13241-1



Arrêt de rail de sécurité unique

Une fois l'ouverture achevée, la porte est amortie par la butée et vient se placer de manière sûre dans l'arrêt de rail de sécurité.

Le guidage par rail précis empêche tout déraillement du tablier de porte et assure en outre un trajet de porte léger et silencieux grâce à ses galets synthétiques résistant à l'usure.



Système de sécurité à ressorts multiples

En cas de rupture de l'un des ressorts, les autres ressorts intacts protègent la porte.

Des systèmes de ressorts aux dimensions optimales garantissent, en fonction de la taille de la porte et de son poids, une marge suffisante de sécurité. Type de porte N80 : 3 à 4 ressorts par côté, type de porte DF98 : 6 à 10 ressorts par côté.

La distance entre les spires de ressort est tellement minime que même les enfants et leurs petits doigts sont protégés de tout pincement.



Protection anti-pincement

Des joints synthétiques flexibles entre le tablier de porte et le cadre (aucun contact de composants en acier) ainsi que des caches de protection supplémentaires placés au-dessus des bras de levier assurent une sécurité anti-pincement efficace.



Verrouillage de l'intérieur

En cas d'accès direct du garage à la maison, la porte peut également être verrouillée de l'intérieur à l'aide d'un levier de sécurité. La serrure est compatible avec les cylindres profilés de l'ensemble de la maison.

Sécurité anti-effraction grâce à un verrouillage à pènes exclusif

Ce type de verrouillage permet de fixer les coins du tablier de porte au cadre, rendant ainsi tout relevage quasi impossible.

Le set d'extension optionnel pour montage simple par l'utilisateur vous permet en outre de verrouiller la porte par le haut.

Protection contre les intempéries

Cette protection est assurée par un profil de seuil inférieur de série, disponible sur demande avec profil de fermeture en caoutchouc résistant aux intempéries pour les sols continus.

Qualité certifiée

Seules et combinées aux motorisations Hörmann, les portes Berry sont contrôlées et certifiées selon les exigences élevées de la norme européenne 13241-1 en matière de sécurité.

Autant d'assurance d'avoir opté pour une porte basculante de qualité en acquérant la porte Berry Hörmann.

Comparez, vous verrez !



Portes basculantes Berry

Portes N80 et DF98

Dimensions et données techniques

Dimensions standards N80 pour garages simples (en fonction du motif de porte)						Dimensions en mm			
Dimensions de commande Dimensions jour		Dimensions hors-tout cadre		Dimensions de passage libre*		Pose derrière la baie		Pose dans la baie	
Largeur	Hauteur	Largeur	Hauteur	Largeur	Hauteur	Dimension finale recommandée (zone de montage)	Dimension finale recommandée** (zone de montage)	Dimensions finales	
						Largeur	Hauteur	Largeur	Hauteur
2250	1920	2355	1990	2110	1800	2250 (2215-2340)	1920 (1890-1950)	2375	1970
	2000	2355	2070	2110	1880	2250 (2215-2340)	2000 (1970-2030)	2375	2050
	2075	2355	2145	2110	1955	2250 (2215-2340)	2075 (2045-2105)	2375	2125
	2125	2355	2195	2110	2005	2250 (2215-2340)	2125 (2095-2155)	2375	2175
2375	1920	2480	1990	2235	1800	2375 (2340-2465)	1920 (1890-1950)	2500	1970
	2000	2480	2070	2235	1880	2375 (2340-2465)	2000 (1970-2030)	2500	2050
	2075	2480	2145	2235	1955	2375 (2340-2465)	2075 (2045-2105)	2500	2125
	2125	2480	2195	2235	2005	2375 (2340-2465)	2125 (2095-2155)	2500	2175
	2250	2480	2320	2235	2130	2375 (2340-2465)	2250 (2220-2280)	2500	2300
2500	2375	2480	2445	2235	2255	2375 (2340-2465)	2375 (2345-2405)	2500	2425
	1920	2605	1990	2360	1800	2500 (2465-2590)	1920 (1890-1950)	2625	1970
	2000	2605	2070	2360	1880	2500 (2465-2590)	2000 (1970-2030)	2625	2050
	2075	2605	2145	2360	1955	2500 (2465-2590)	2075 (2045-2105)	2625	2125
	2125	2605	2195	2360	2005	2500 (2465-2590)	2125 (2095-2155)	2625	2175
	2250	2605	2320	2360	2130	2500 (2465-2590)	2250 (2220-2280)	2625	2300
	2375	2605	2445	2360	2255	2500 (2465-2590)	2375 (2345-2405)	2625	2425
	2500	2605	2570	2360	2380	2500 (2465-2590)	2500 (2470-2530)	2625	2550
2625	2750	2605	2820	2360	2630	2500 (2465-2590)	2750 (2720-2780)	2625	2800
	1920	2730	2195	2485	2005	2625 (2590-2715)	2125 (2095-2155)	2750	2175
2750	2000	2855	2070	2610	1880	2750 (2715-2840)	2000 (1970-2030)	2875	2050
	2125	2855	2195	2610	2005	2750 (2715-2840)	2125 (2095-2155)	2875	2175
3000	2000	3105	2070	2860	1880	3000 (2965-3090)	2000 (1970-2030)	3125	2050
	2125	3105	2195	2860	2005	3000 (2965-3090)	2125 (2095-2155)	3125	2175

Dimensions standards DF98 pour garages doubles (en fonction du motif de porte)						Dimensions en mm			
Dimensions de commande Dimensions jour		Dimensions hors-tout cadre		Dimensions de passage libre*		Pose derrière la baie		Pose dans la baie	
Largeur	Hauteur	Largeur	Hauteur	Largeur	Hauteur	Dimension finale recommandée (zone de montage)	Dimension finale recommandée** (zone de montage)	Dimensions finales	
						Largeur	Hauteur	Largeur	Hauteur
4000	2000	4096	2073	3840	1820	4000 (3955-4075)	2000 (1960-2020)	4116	2043
	2125	4096	2198	3840	1945	4000 (3955-4075)	2125 (2085-2145)	4116	2168
4500	2000	4596	2073	4340	1820	4500 (4455-4575)	2000 (1960-2020)	4616	2043
	2125	4596	2196	4340	1945	4500 (4455-4575)	2125 (2085-2145)	4616	2168
	2250	4596	2323	4340	2070	4500 (4455-4575)	2250 (2210-2270)	4616	2293
5000	2000	5096	2073	4840	1820	5000 (4955-5075)	2000 (1960-2020)	5116	2043
	2125	5096	2196	4840	1945	5000 (4955-5075)	2125 (2085-2145)	5116	2168

Portes à profils de rénovation

En largeur, la dimension finale peut être inférieure de max. 10 mm à la dimension recommandée. En cas d'exécution avec profil de seuil, la hauteur peut être inférieure de max. 10 mm à la dimension finale recommandée.

Pour les portes avec sol continu (cadre dormant sur sol fini), rajoutez 30 mm à la dimension finale recommandée.

A noter

* Dimensions de passage libre (portes avec seuil)

** En tenant compte de 30 mm supplémentaires (pour la porte N80) et de 40 mm (pour la porte DF98) pour le seuil.

Largeur : dimension jour - 140 mm (160 mm pour la porte DF98)

Hauteur : dimension jour - 120 mm (180 mm pour la porte DF98)

Hauteur : dimension jour - 135 mm pour le motif 905 (200 mm pour la porte DF98)

Hauteur : 30 mm de passage libre supplémentaire (sans profil de seuil, 25 mm pour la porte DF98)

Domaine dimensionnel maximal (en fonction du motif de porte) Dimensions en mm

Hauteur de porte	Portes N80													
	Portes DF98													
2750														
2625														
2500														
2375														
2250														
2125														
2000														
1875														
	2000	2250	2500	2750	3000	3250	3500	3750	4000	4250	4500	4750	5000	
	Largeur de porte													

Poids de remplissage maximal en kg / m2 pour motif 905 Dimensions en mm

Hauteur de porte	14 / 10 DF98 / N80													
	2750	16	16	16	16	16	14	14	12					
2625	16	16	16	16	16	14	14	12	12	12				
2500	16 / 10	16 / 10	16 / 10	16 / 7	16	16	16	14	14	12	12	10	10	
2375	16 / 10	16 / 10	16 / 10	16 / 7	16	16	16	14	14	12	12	10	10	
2250	16 / 10	16 / 10	16 / 10	16 / 7	16 / 7	16	16	14	14	12	12	10	10	
2125	16 / 10	16 / 10	16 / 10	16 / 10	16 / 10	16	16	14	14	12	12	10	10	
2000	16 / 10	16 / 10	16 / 10	16 / 10	16 / 10	16	16	16	16	16	16	14	14	
1875	16 / 10	16 / 10	16 / 10	16 / 10	16 / 10	16	16	16	16	16	16	14	14	
	2000	2250	2500	2750	3000	3250	3500	3750	4000	4250	4500	4750	5000	
	Largeur de porte													

Pour connaître le poids de remplissage précis par m² adapté à votre porte, demandez conseil à votre distributeur Hörmann.

Dimensions standards pour portillons à 1 vantail Dimensions en mm

Dimensions de commande Dimensions jour		Dimensions de maçonnerie		Dimensions de passage libre*			Hauteur de béquille A partir du sol fini
Largeur	Hauteur	Largeur	Hauteur	Largeur BRB - 45	Avec butée Hauteur BRH - 38	Sans butée Hauteur BRH - 23	
875	1875	885	1880	830	1837	1852	990
	2000	885	2005	830	1962	1977	1050
	2125	885	2130	830	2087	2102	1110
1000	2000	1010	2005	955	1962	1977	1050
	2125	1010	2130	955	2087	2102	1110

Les dimensions standards avec remplissage acier ou préparées pour remplissage par l'utilisateur sont livrées de série pour ouverture extérieure. Le démontage des ferrures permet une ouverture intérieure. Les motifs avec remplissage bois sur le cadre sont uniquement disponibles avec ouverture extérieure.

Pour les portillons ouvrant vers l'extérieur avec seuil, la hauteur jour est toujours mesurée à partir du sol fini le plus bas.

* En cas d'angle d'ouverture inférieur à 170°, le passage libre en largeur diminue.

Cadre dormant tubulaire pour pose dans la baie : dimensions et exécutions sur demande.

Dimensions hors-standards et exécutions sur demande. Domaine dimensionnel (BR) max. : 1250 x 2375 mm.

Portes basculantes Berry

Porte N80 pour garages simples

Données techniques

Disposition des pattes de fixation

Dimensions en mm

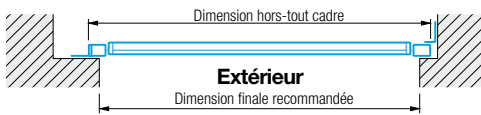
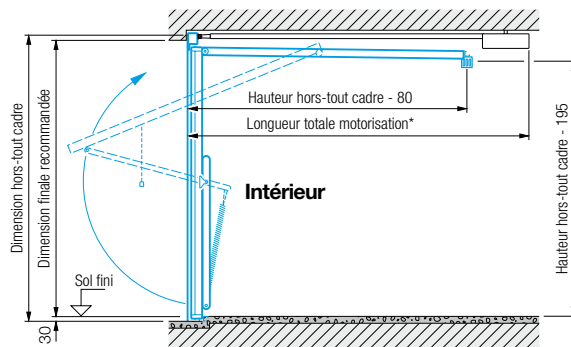
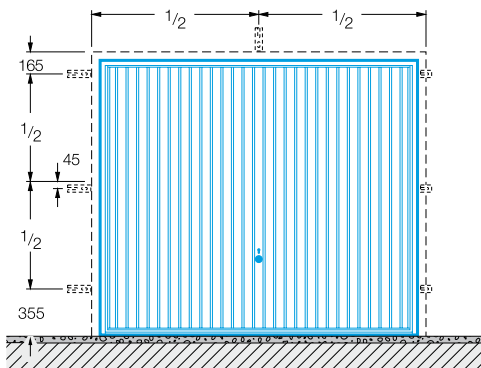

* Longueur totale motorisations : 3200 mm jusqu'à une hauteur de porte de 2500 mm ProMatic / SupraMatic, 3450 mm jusqu'à une hauteur de porte de 2750 mm ProMatic / SupraMatic

Pose derrière la baie

Porte avec seuil

Porte sans seuil

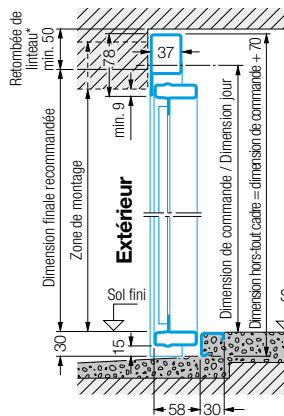
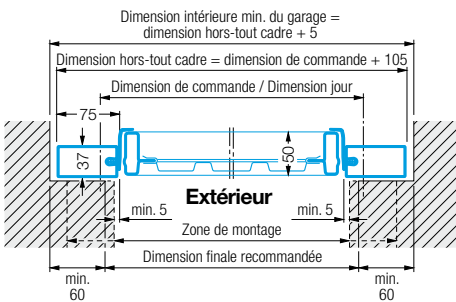

La hauteur finale recommandée dans le tableau (page 32) doit être augmentée de 30 mm.

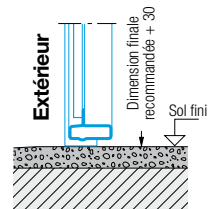

La dimension finale est une recommandation pour la planification. Les butées minimales, retombée de linteau et zones de montage se réfèrent à cette dimension.

Avec motorisation ProMatic / SupraMatic

* Une retombée de linteau plus importante n'est pas exigée. Exceptions : motifs 905, 941, motifs à remplissage bois = 15 mm d'espace libre.

Pose dans la baie

Porte avec seuil

Porte sans seuil

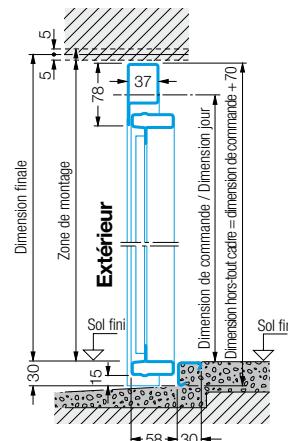
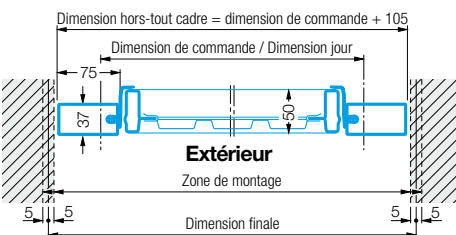

La hauteur finale indiquée dans le tableau (page 32) doit être augmentée de 30 mm.

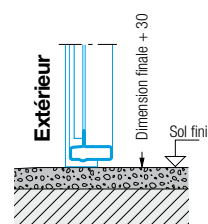

La pose dans la baie requiert un dimensionnement plus précis, en particulier pour les portes en dimensions standards. Les portes en dimensions hors-standards sont fabriquées sur mesure afin d'être parfaitement adaptées à la baie existante.

Avec motorisation ProMatic / SupraMatic

Une retombée de linteau plus importante n'est pas exigée. Exceptions : motifs 905, 941, motifs à remplissage bois = 15 mm d'espace libre.

Portes basculantes Berry

Porte DF98 pour garages doubles

Données techniques

Disposition des pattes de fixation

Dimensions en mm

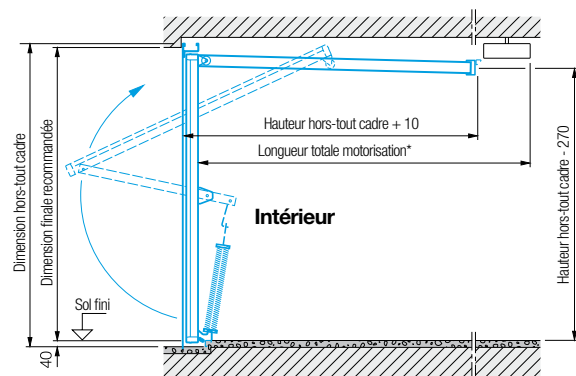
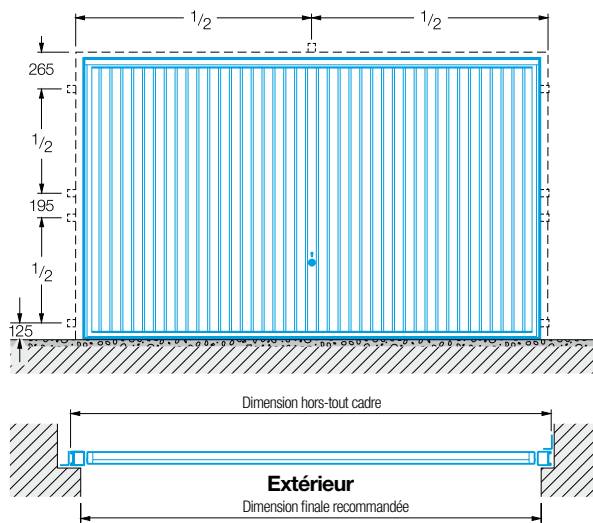

* Longueur totale motorisations :
3200 mm jusqu'à une hauteur de porte de 2500 mm ProMatic / SupraMatic,
3450 mm jusqu'à une hauteur de porte de 2750 mm ProMatic / SupraMatic

Pose derrière la baie

Porte avec seuil

Porte sans seuil

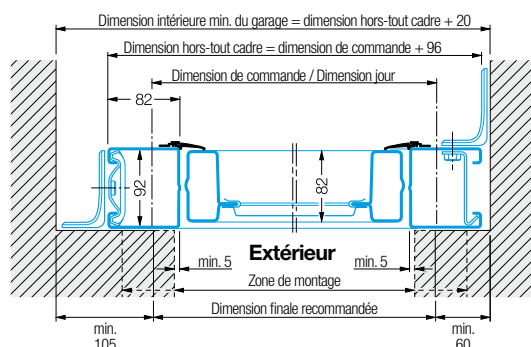

La dimension finale est une recommandation pour la planification. Les butées minimales, retombée de linteau et zones de montage se réfèrent à cette dimension.

Remarque pour les dimensions standards : lors de la commande, indiquez si la butée latérale est comprise entre 60 et 105 mm.

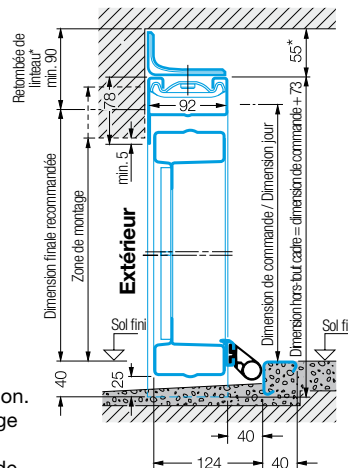

La hauteur finale recommandée dans le tableau (page 32) doit être augmentée de 25 mm.

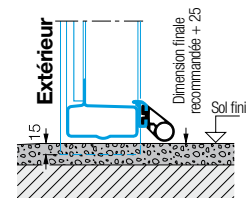

Avec motorisation
ProMatic / SupraMatic
* 65 mm d'espace libre

Pose dans la baie

Porte avec seuil

Porte sans seuil

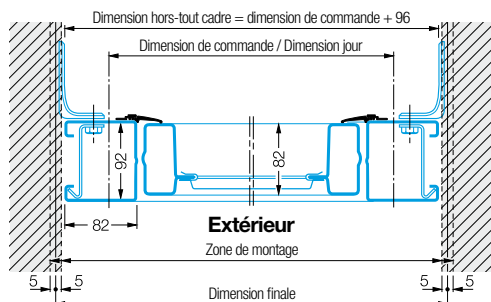

La pose dans la baie requiert un dimensionnement plus précis, en particulier pour les portes en dimensions standards. Les portes en dimensions hors-standards sont fabriquées sur mesure afin d'être parfaitement adaptées à la baie existante.

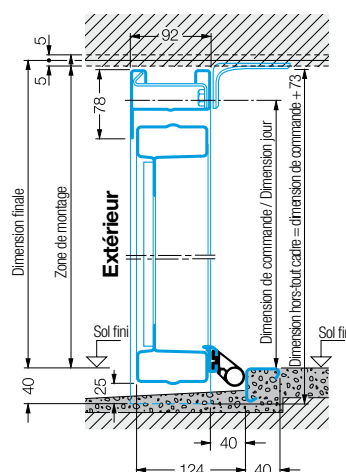

La hauteur finale indiquée dans le tableau (page 32) doit être augmentée de 25 mm.

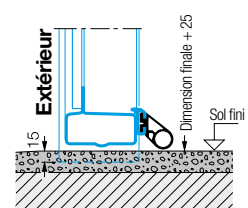

Avec motorisation
ProMatic / SupraMatic
Espace libre de 65 mm

Portes basculantes Berry

Portillons de garage

Dimensions et données techniques

A 1 vantail / distance des pattes de fixation Porte avec seuil

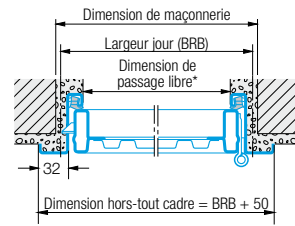
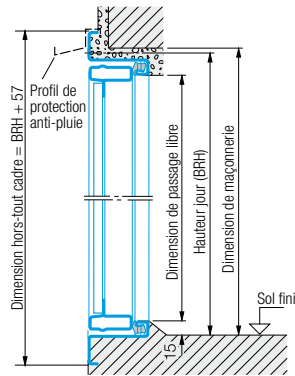
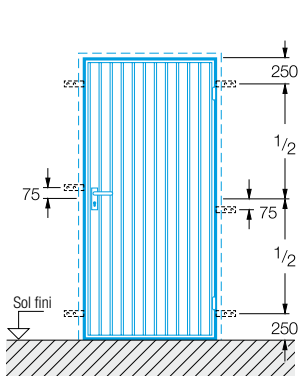

Portillon sans seuil A

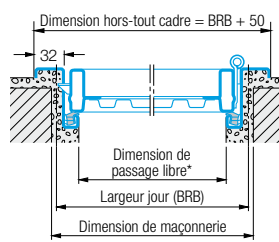
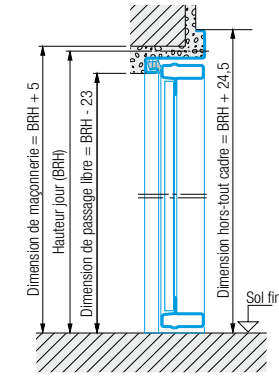

Portillon sans seuil B

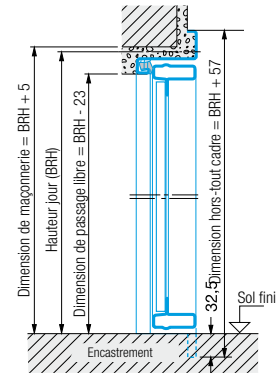

* En cas d'angle d'ouverture inférieur à 170°, le passage libre en largeur diminue.

Pour les portillons ouvrant vers l'extérieur avec seuil, la hauteur jour est toujours mesurée à partir du sol fini le plus bas.

Les motifs 902 et 905 en dimensions standards sont réversibles gauche / droite.

A 2 vantaux / distance des pattes de fixation

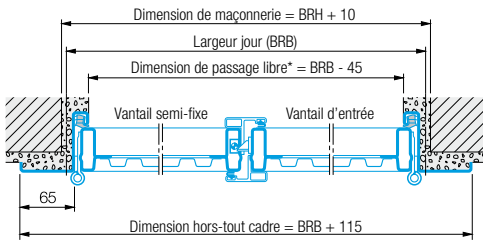
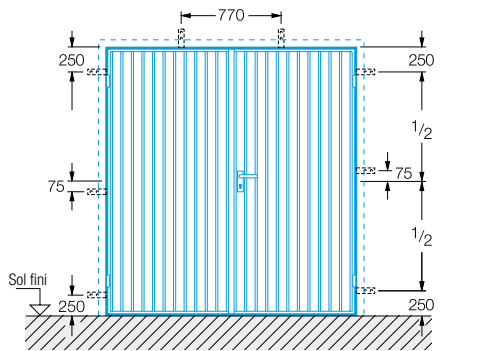

Portillon avec seuil

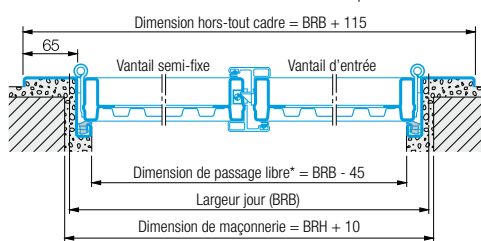
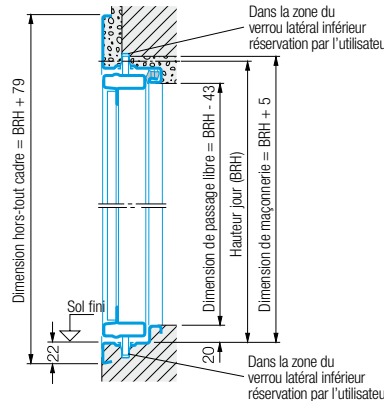

Portillon sans seuil

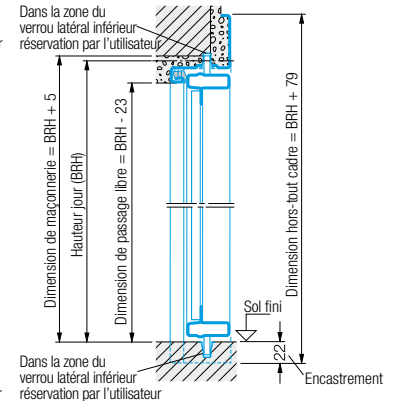

Cadre dormant tubulaire pour pose dans la baie : dimensions et exécutions sur demande.

Exécution standard pour ouverture extérieure, vantail d'entrée à droite. Ouverture intérieure ou vantail d'entrée à gauche sont à spécifier lors de la commande !

Domaine dimensionnel pour portes à 2 vantaux

Largeur (jour) : 1300 à 2500 mm
Hauteur (jour) : 1750 à 2250 mm

* En cas d'angle d'ouverture inférieur à 170°, le passage libre en largeur diminue.

Variantes de montage

A 1 vantail

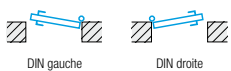

A 2 vantaux

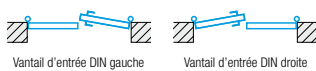

A 1 vantail



A 2 vantaux

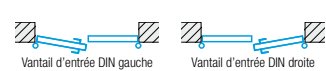

Ouverture extérieure
Avec profil de seuil

Ouverture intérieure

Pour les portes à ouverture intérieure, l'équerre de butée ou l'équerre de transport intérieure doit être retirée et une évacuation d'eau vers l'extérieur assurée. Les portillons exposés aux intempéries doivent de préférence être montés avec ouverture extérieure.

Portes basculantes Berry

Porte F80 pour garages préfabriqués

Dimensions de rénovation et données techniques

Dimensions de porte pour garages en béton à butée extérieure		Dimensions en mm	
Dimensions de commande Dimensions jour Largeur × Hauteur	Dimensions finales* (zone de montage) Largeur × Hauteur	Dimensions hors-tout cadre	Passage libre Largeur × Hauteur
2375 × 2045	2449 - 2489 × 2088 - 2108	2509 × 2148	2235 × 1925
2375 × 2075	2449 - 2489 × 2118 - 2138	2509 × 2178	2235 × 1955
2425 × 2075	2499 - 2539 × 2118 - 2138	2559 × 2178	2285 × 1955
2485 × 2045	2559 - 2599 × 2088 - 2108	2619 × 2148	2345 × 1925
2500 × 2075	2574 - 2614 × 2118 - 2138	2634 × 2178	2360 × 1955
2500 × 2100	2574 - 2614 × 2143 - 2163	2634 × 2203	2360 × 1980
2560 × 2125	2634 - 2674 × 2168 - 2188	2694 × 2228	2420 × 2005
2570 × 2125	2644 - 2684 × 2168 - 2138	2704 × 2228	2430 × 2005
2590 × 2075	2664 - 2704 × 2118 - 2138	2724 × 2178	2450 × 1955
2590 × 2125	2664 - 2704 × 2168 - 2188	2724 × 2228	2450 × 2005
2705 × 2125	2779 - 2819 × 2168 - 2188	2839 × 2228	2565 × 2005
2715 × 2075	2789 - 2829 × 2118 - 2138	2849 × 2178	2575 × 1955
2720 × 2200	2794 - 2834 × 2243 - 2263	2854 × 2303	2580 × 2080
2730 × 2125	2804 - 2844 × 2168 - 2188	2864 × 2228	2590 × 2005

Disposition des pattes de fixation Dimensions en mm

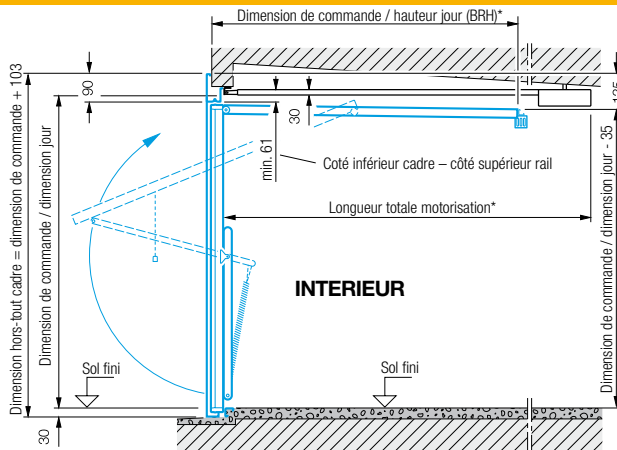
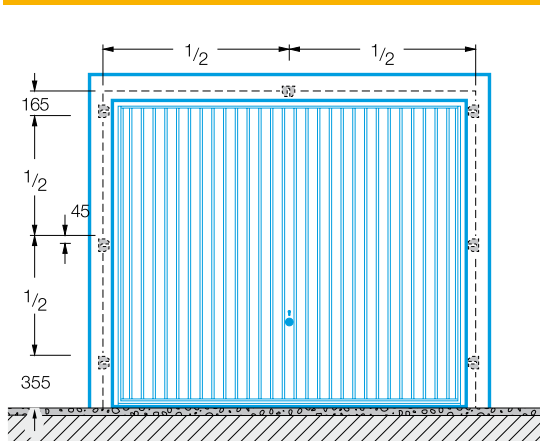

* Longueur totale motorisations ProMatic / SupraMatic :
3200 mm jusqu'à une hauteur de porte de 2500 mm

Construction avec / sans saillie Avec seuil Sans seuil

Montage par chevilles à min. 75 mm de profondeur de l'intrados

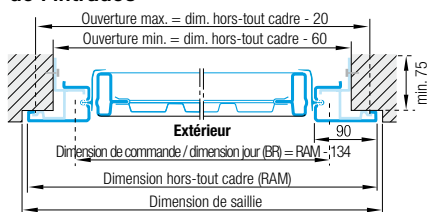

Montage par pinces entre 50 mm min. et 100 mm max. de la profondeur de l'intrados

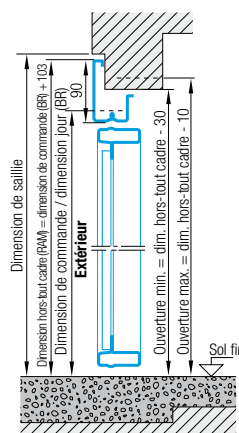
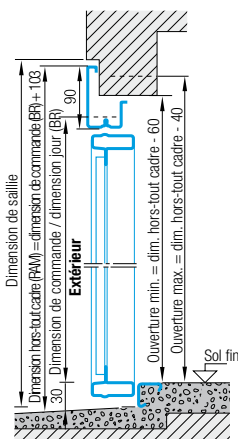
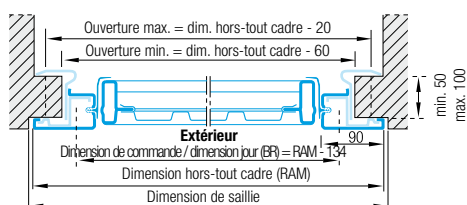

* En tenant compte de 30 mm supplémentaires pour le seuil.



Découvrez la qualité Hörmann

Portes d'entrée

Quels que soient vos besoins et vos exigences, vous trouverez un modèle qui vous convient dans notre vaste gamme de portes d'entrée.



Auvents

Le complément astucieux pour la porte d'entrée de vos rêves.

Portes en acier

Montage rapide : des portes solides pour toutes les pièces de la maison, de la cave au grenier.



Huisseries

Choisissez un modèle dans notre large éventail de produits pour la construction, l'agrandissement et la rénovation.

Portes de garage

En harmonie avec votre style architectural personnel : portes basculantes ou sectionnelles, en acier ou en bois.



Motorisations

Profitez du confort : les motorisations de porte de garage et de portail d'entrée Hörmann.

Hörmann : l'assurance de la qualité



Hörmann KG Amshausen



Hörmann KG Antriebstechnik



Hörmann KG Brandis



Hörmann KG Brockhagen



Hörmann KG Dissen



Hörmann KG Eckelhausen



Hörmann KG Freisen



Hörmann KG Ichtershausen



Hörmann KG Werne



Hörmann Genk NV, Belgique



Hörmann Alkmaar B.V., Pays-Bas



Hörmann Legnica Sp. z o.o., Pologne



Hörmann Beijing, Chine



Hörmann Tianjin, Chine



Hörmann LLC, Montgomery IL, USA



Hörmann Flexon, Leetsdale PA, USA

En tant que seul fabricant complet sur le marché européen, le groupe Hörmann propose une large gamme d'éléments de construction, provenant d'une seule source. Ils sont fabriqués dans des usines spécialisées suivant les procédés de fabrication à la pointe de la technique. Grâce au réseau européen de vente et de service, orienté vers le client et la présence sur le marché aux Etats-Unis et en Chine, Hörmann se positionne comme un partenaire international performant pour tous les éléments de fermeture. Hörmann, l'assurance de la qualité.

PORTES DE GARAGE

MOTORISATIONS

PORTES INDUSTRIELLES

EQUIPEMENTS DE QUAI

BLOCS-PORTES

HUISSERIES

